

Steigleitern

Empfohlene Verkaufspreise ohne MwSt.
für gewerbliche Kunden gültig ab 01.02.2025

H Y M M E R

hier klicken

NEU: Steigleitersystem aus Stahl!

GEMACHT FÜR MACHER.

**Einfach und schnell zur individuellen
ortsfesten Steigleiter.**

Mit unseren Steigleitern schaffen Sie einen sicheren und dauerhaften Zugang, auch bei großen Höhen. Konstruiert und gefertigt in Deutschland, überzeugen unsere Steigleitern mit hoher Qualität in jedem Detail. Für Ihre tägliche Sicherheit. Ganz nach unserem Anspruch: HARD WORK MADE EASY.

- ✔ **Unterstützung bei Aufmaß der Steigleiter**
- ✔ **Umfassende Beratung**
- ✔ **Gemeinsamer Vor-Ort-Besuch**

**GEMACHT
FÜR MACHER.**

ÜBERBLICK STEIGLEITERN

Nach welcher Norm muss die Steigleiter ausgewählt werden?



Norm	DIN 18799-1 DIN 18799-3	DIN 14094-1	EN ISO 14122-4
Einsatzgebiet	Als Wartungsleiter eines Gebäudes	Als Notleiter, Feuerleiter oder Fluchtweg	Als Zugang zu Maschinen und maschinellen Anlagen (auch bei Gebäuden als Teil einer Produktionsanlage)
Max. zulässige Gesamtsteighöhe (S)	unbegrenzt	unbegrenzt	unbegrenzt
Rückenschutz notwendig ab Gesamtsteighöhe (S)	S > 3.000 mm	S > 3.000 mm	S > 3.000 mm
Abstand vom Boden bis Beginn Rückenschutz	2.200 – 3.000 mm	2.200 – 3.000 mm	2.200 – 3.000 mm
Max. Länge eines Leiterzuges	10.000 mm	6.000 mm bei S > 10.000 mm 10.000 mm bei S ≤ 10.000 mm	6.000 mm bei S > 10.000 mm 10.000 mm bei S ≤ 10.000 mm
Max. Abstand der Ruhepodeste / Umstiegspodeste	10.000 mm	6.000 mm	6.000 mm
Besonderheiten	Ausstieg mit Durchgangssperre und Geländer erforderlich	abschließbarer Einstieg nicht zulässig	Ausstieg mit Durchgangssperre und Geländer erforderlich
Alternativer Steigschutz (Steigschutzschiene)	möglich	nicht möglich	möglich

HYMER ONLINE – DER STEIGLEITER-KONFIGURATOR

Jetzt ganz komfortabel konfigurieren.

Mit unserem Konfigurator finden Sie schnell und einfach individuelle Steigleitern. Alle Eingaben werden auf Normkonformität überprüft. So können Sie sich stets sicher sein, dass bei Ihrem Projekt alle Vorgaben der relevanten Norm berücksichtigt werden.

01 Produkt auswählen.

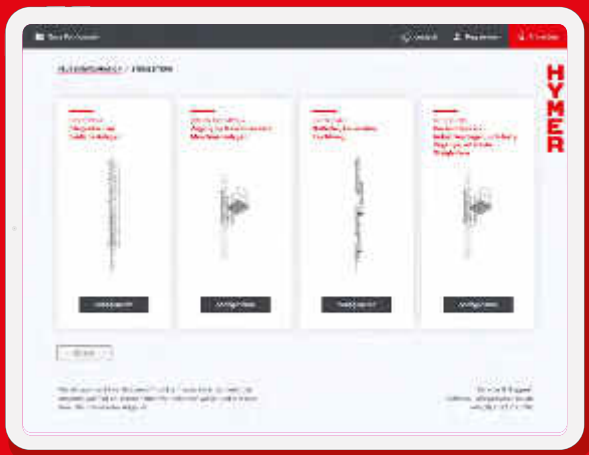

Vier normkonforme Steigleiter-Typen stehen zur Auswahl: Für bauliche Anlagen, Maschinen, Rettungswege und Industrieanlagen.

02 Eigenschaften konfigurieren.



Bedienerfreundliche Konfiguration in wenigen Schritten: Steighöhe eingeben (passender Rückenschutz wird automatisch angezeigt), Plattform definieren, Einstiegsform wählen, Ausstiegsvariante festlegen und anschließend die Einzelelemente/das Zubehör aussuchen.

03 Detailliertes Angebot anzeigen.



Die Konfiguration lässt sich speichern und zu einem späteren Zeitpunkt wieder aufrufen. Mit nur einem Klick wird Ihr Angebot zur Sofort-Anzeige erstellt und Sie können die Bestellung einfach online absenden.

Unter Angabe Ihrer CID-Konfigurationsnummer erhalten Sie auf Anfrage gerne 3D-Daten (.stp-Format) für Ihr Planungsprogramm.

04 Steigleiter liefern lassen.

Ihre Bestellung wird umgehend bearbeitet und Ihre neue Steigleiter-Lösung schnell geliefert.

Jetzt eigene
Steigleiter konfigurieren!

hymer-konfigurator.de

ALUMINIUM- ODER STAHL-STEIGLEITER: WELCHES MATERIAL IST DAS RICHTIGE?

Die Wahl zwischen Aluminium oder Stahl für Ihre Steigleiter hängt von verschiedenen Faktoren ab. Als Teil unseres Service bieten wir eine umfassende Beratung an, um herauszufinden, welches Material für Ihren spezifischen Anwendungsfall die besten Vorteile bietet. Zögern Sie nicht, uns anzusprechen!

Hier finden Sie die wichtigsten Fakten auf einen Blick:



Material	Aluminium	Stahl, verzinkt
	<p>Unsere Aluminium-Steigleitern überzeugen durch ihre Langlebigkeit und das geringe Gewicht. Dieser Gewichtsvorteil ermöglicht eine einfache und schnelle Montage vor Ort. Zusätzlich sind nachträgliche Umbauten oder Änderungen problemlos möglich, da keine aufwendige Behandlung des Materials nach dem Ablängen einzelner Komponenten erforderlich ist.</p>	<p>Stahl-Steigleitern zeichnen sich durch ihre Robustheit und extreme Stabilität aus. Sie halten höheren Temperaturen stand als ortsfeste Leitern aus Aluminium. Die Montage vor Ort erfolgt in der Regel mithilfe eines Krans.</p>
Typ	3185/3385 3287/3387	3196/3396 3298/3398
Leiterbreite	448 mm <p>Die kompakte Bauweise der Steigleiter ermöglicht eine Montage selbst an engen Stellen, an denen eine ortsfeste Leiter sonst keinen Platz finden würde.</p>	520 mm <p>Die großzügigen Abmessungen der Leiter gewährleisten einen besonders komfortablen Auf- und Abstieg.</p>
Korb-Durchmesser	724 mm	724 mm
Sprossen	geriffeltes Profil	Lochblechsprosse
Beschichtung in RAL-Farbton	möglich	möglich
Alternativer Steigschutz (Steigschutzschiene)	möglich	möglich

STEIGLEITERN

Normkonforme Qualität und maximale Sicherheit schnellstens geliefert.

Für bauliche Anlagen, Maschinen- und Industrieanlagen, als Fluchtweg oder ortsfester Zugang: Unsere Steigleitersysteme bieten 100 % Normkonformität und zertifizierte Qualitätssicherheit. Dank hoher Verfügbarkeit und optimierter Bestellprozesse liefern wir schnell und zuverlässig.

Außerdem unterstützen unsere Service- und Montagepartner Sie gerne bei der Montage. Sprechen Sie uns an!



Verschiedene Ausstiegsvarianten wie Ausstieg mit Übergang, Tritt, Handlauf oder Einstiegshilfe wählbar.



Einfache Verbindungen über verschraubbaren Leiterverbinder.

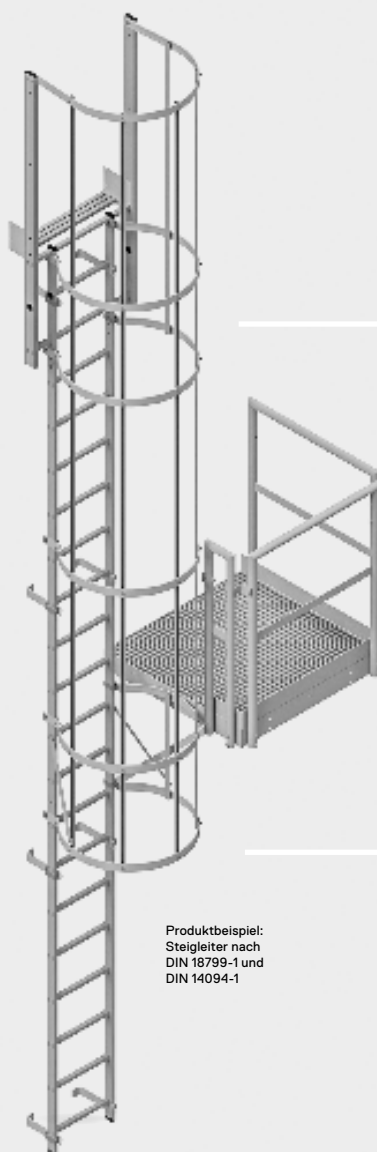

Produktbeispiel:
Steigleiter nach
DIN 18799-1 und
DIN 14094-1

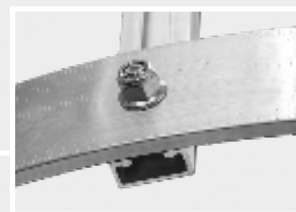

Schnelle und einfache Montage mit C-Profilen. Spätere vertikale Versetzung möglich.



Individuell wählbare Einstiege mit verschiedenen Sperrmöglichkeiten.

hymer-konfigurator.de



NOTWENDIGE ANGABEN

Fassadenaufbau / Fassadenschnitt

Beispiel 1: Direktmontage an der Fassade

- **Wandstärke (Z)**

Art der Fassade (Beton, Vollstein, Lochziegel, Holz, Trapezblech, Sandwichpaneel, ...)



Beispiel 2: Montage an Vorhangfassade

- **Wandstärke tragende Wand (Z)**

Art der tragenden Wand (Beton, Vollstein, Lochziegel, Holz, Trapezblech, Sandwichpaneel, ...)

- **Stärke der Dämmschicht (Y)**

Art der Dämmschicht (Mineralfaser, Dämmplatten, Luftschicht)

- **Wandstärke Vorhangfassade (X)**

Art der Vorhangfassade (Vollstein, Lochziegel, Holz, Trapezblech, Sandwichpaneel, ...)

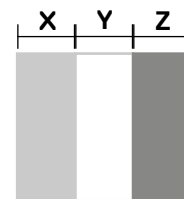

Fassadenverlauf

Diese Angaben sind wichtig für die Verwendung der entsprechenden Wandhalter.

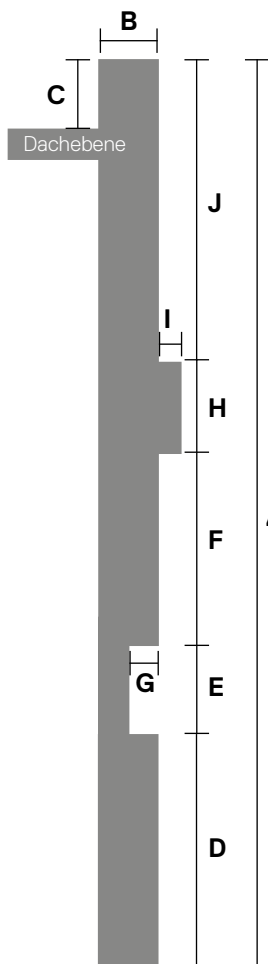

A Senkrechte Steighöhe (Boden bis Oberkante der Aufstiegshöhe)

B Attikabreite (entfällt, wenn Dachebene auf einer Höhe)

C Höhenunterschied (Oberkante Aufstiegshöhe zu Oberkante Dachebene)

D Senkrechte Höhe bis erster Versatz

Bei weiteren Versetzungen immer die jeweiligen Zwischenmaße (E | F | G | H | I | J) angeben.

Wichtig: Angabe ob Versatz nach innen oder außen.

I Weitere Abmaße
Maßangaben werden auch bei Bauteilen wie Dachrinnen, ... benötigt.

Diese Angaben sind wichtig für die korrekte Montageposition.

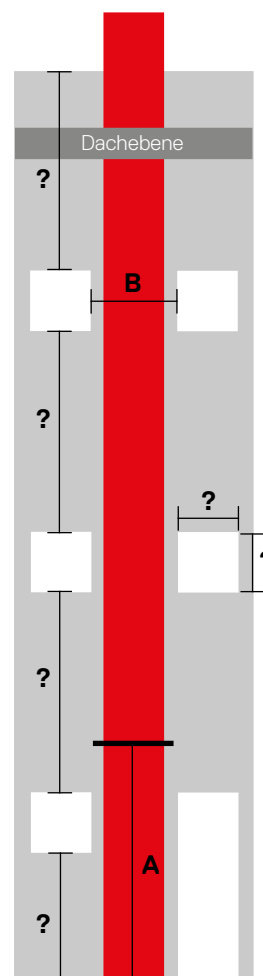

Beispielskizze einer einzügigen Steigleiter

Senkrechte Steighöhe ca. 8,20 m

Bei Steighöhen über 10 m ist die Steigleiter mehrzünftig in versetzter Ausführung zu montieren.

A Gewünschtes Maß Unterkante Rückenschutzkorb (2.200 bis 3.000 mm)

B Mindestbreite 800 mm (zu beachten: Außenbeleuchtungen, Kabelkanäle, ...) Bei Fluchtleitern bitte Position der Ausstiegspodeste angeben.

DIN 18799-1 / DIN 18799-3 (ZUBEHÖR) LEITER ZUR WARTUNG EINES GEBÄUDES

permanente
Absturzsicherung
auf Anfrage

- Die oberste Sprosse muss auf Ausstiegsniveau liegen.
- Ab einer Steighöhe von 10.000 mm ist die Leiter mit Versetzung auszuführen. Die max. Länge eines Leiterzuges darf dabei 10.000 mm nicht überschreiten.
- Die Anordnung der Versetzungen ist in gleichmäßigen Abständen vorgesehen, kann jedoch über den Online-Konfigurator auch in anderer Höhe eingeplant werden.
- Der Abstand von der Sprossenvorderkante zur Wand muss mindestens 200 mm betragen, darf aber bei Hindernissen (z.B. Rohrleitungen) auf 150 mm reduziert werden.
- Bei der Verwendung von Steigschutz (individuelle Absturzsicherung) hat die Benutzung der Steigleiteranlage nur durch geübte Personen zu erfolgen.

Ausnahmeregelung:

Sind aus baulichen Gründen keine Versetzungen möglich, darf die Leiter auch über 10.000 mm hinaus einzügig ausgeführt werden.

In diesem Fall muss die Versetzung durch ein Ruhepodest ersetzt werden.

Ausstieg:

- Die Distanz zwischen Steigleiter und Ausstiegsebene darf max. 75 mm betragen. Dies ist bei einem Standardwandabstand, Leiter zu Gebäude, von 210 mm mit einem Ausstiegstritt gelöst.
- Ungesicherte Ausstiegsbereiche müssen mit einem seitlichen oder in die Ebene geführten, beidseitigen Geländer ausgestattet werden.

Befestigung:

- Die Standardwandbefestigung hat einen Abstand von Holmachse zu Gebäude von 210 mm.
- Der Abstand zwischen den einzelnen Befestigungen darf 2.000 mm nicht überschreiten. Sie sind vorzugsweise direkt unterhalb der Sprossen anzubringen.

Rückenschutz:

- Abstand vom untersten Rückenschutzring bis zum Boden 2.200 mm bis 3.000 mm.
- Rückenschutz erforderlich ab Steighöhe 3.000 mm.

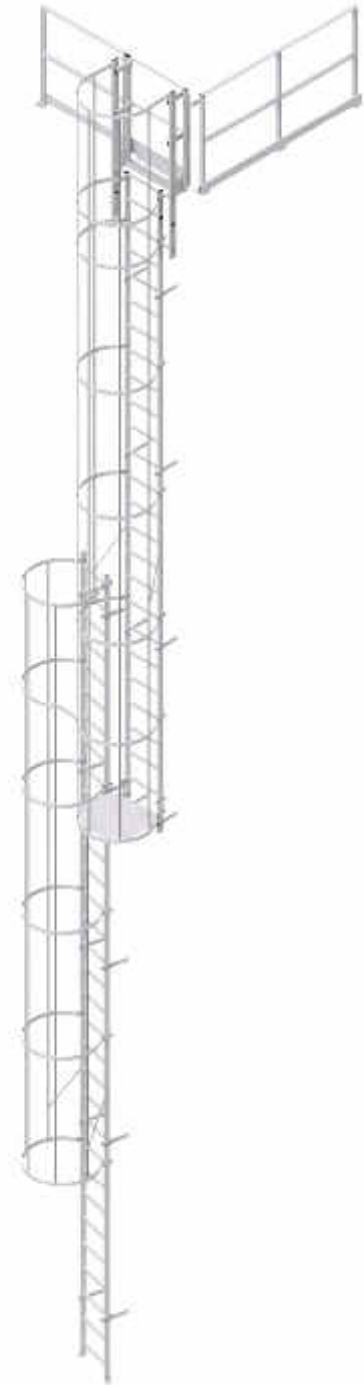

DIN 14094-1

NOTLEITER / FEUERLEITER / FLUCHTWEG

- Ab einer Steighöhe von 10.000 mm ist die Leiter mit Versetzung auszuführen. Die max. Länge eines Leiterzuges darf dabei 6.000 mm nicht überschreiten.
- Die oberste Sprosse muss auf Ausstiegsniveau liegen. Die Anordnung der Versetzungen ist in gleichmäßigen Abständen vorgesehen, kann jedoch über den Online-Konfigurator auch in anderer Höhe eingeplant werden.
- Der Abstand von der Sprossenvorderkante der Leiter zur Wand muss mindestens 150 mm betragen.

Ausstieg:

Die Distanz zwischen Steigleiter und Ausstiegsebene darf max. 75 mm betragen. Dies ist bei einem Standardwandabstand, Leiter zu Gebäude, von 210 mm mit einem Ausstiegstritt gelöst.

Befestigung:

- Die Standardwandbefestigung hat einen Abstand von Holmachse zu Gebäude von 210 mm.
- Der Abstand zwischen den einzelnen Befestigungen darf 2.000 mm nicht überschreiten. Sie sind vorzugsweise direkt unterhalb der Sprossen anzubringen.

Rückenschutz:

- Abstand vom untersten Rückenschutzring bis zum Boden 2.200 mm bis 3.000 mm.
- Rückenschutz erforderlich ab Steighöhe 3.000 mm.



EN ISO 14122-4 WARTUNGSLEITER FÜR MASCHINELLE ANLAGEN

permanente
Absturzsicherung
auf Anfrage

- Die oberste Sprosse muss auf dem Niveau der Ausstiegsfläche abschließen.
- Ab einer Steighöhe von 10.000 mm ist die Leiter mit Versetzung auszuführen. Die max. Länge eines Leiterzuges darf dabei 6.000 mm nicht überschreiten.
- Die Anordnung der Versetzen ist in gleichmäßigen Abständen vorgesehen, kann jedoch auf Anfrage oder über den Online-Konfigurator auch in anderer Höhe eingeplant werden.
- Der Abstand von der Sprossenvorderkante zur Wand muss mindestens 200 mm betragen, darf aber bei Hindernissen (z.B. Rohrleitungen) auf 150 mm reduziert werden.

Ausstieg:

- Nach EN ISO 14122-4 muss die Ausstiegsstelle dem höchsten Sicherheitsanspruch gerecht werden. Der Ausstieg ist mit einer selbstschließenden Durchgangssperre zu sichern, die Distanz zwischen Leiter und Gebäude darf max. 75 mm betragen. Dies ist bei einem Standardwandabstand, Leiter zu Gebäude, von 210 mm mit einem Ausstiegstritt gelöst.
- Der Ausstiegsholm muss mit einem auf beiden Seiten 1.500 mm langen Geländer an der Ausstiegsfläche verbunden werden.
- Es kann auch auf unser mitgeliefertes Geländer verzichtet werden, wenn eine Möglichkeit zur Verbindung an ein bauseitiges Geländer besteht.

Befestigung:

- Die Standardwandbefestigung hat einen Abstand von Holmachse zu Gebäude von 210 mm.
- Der Abstand zwischen den einzelnen Befestigungen darf 2.000 mm nicht überschreiten. Sie sind vorzugsweise unterhalb der Sprossen anzubringen.

Rückenschutz:

- Abstand vom untersten Rückenschutzring bis zum Boden 2.200 mm bis 3.000 mm.
- Rückenschutz erforderlich ab Steighöhe 3.000 mm.

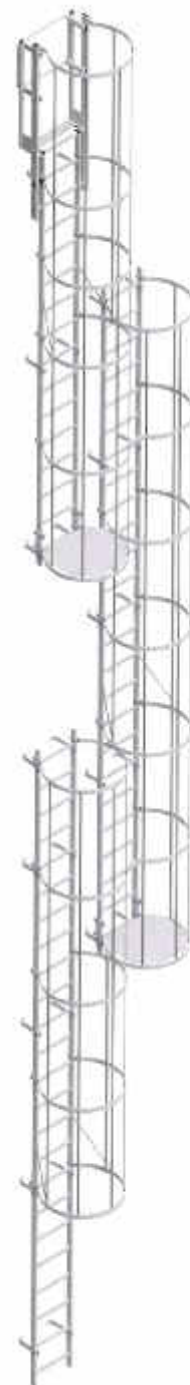

EINZELTEILE FÜR ALUMINIUM-STEIGLEITERN

- 12 Einzelteile – Leiterteile und Zubehör
- 13 Einzelteile – Wandbefestigungen
- 14 Einzelteile – Einstiege
- 16 Einzelteile – Ausstiege
- 17 Einzelteile – Zubehör für Ausstiege
- 18 Einzelteile – Rückenschutz
- 20 Einzelteile – Zwischenböden
- 21 Einzelteile – Podeste

EINZELTEILE – LEITERTEILE UND ZUBEHÖR



Leiterteil

- Holme und rutschsichere Sprossen aus hochwertigen Strangpressprofilen.
- Verwindungssteif durch verbördelte Holm-Sprossen-Verbindung.

Material	Alu	Alu	Alu
Sprossenzahl	2	4	5
Länge (ca. mm)	560	1.120	1.400
Sprossengröße (ca. mm)	30×30	30×30	30×30
Holmgröße (ca. mm)	60×24	60×24	60×24
Sprossenabstand (ca. mm)	280	280	280
Außenbreite (ca. mm)	448	448	448
Innenbreite (ca. mm)	400	400	400
Best.-Nr.	20000905	20000906	20000908
Preis/Stück ohne MwSt. €	44,00	87,00	109,00

Material	Alu	Alu	Alu
Sprossenzahl	7	10	13
Länge (ca. mm)	1.960	2.800	3.640
Sprossengröße (ca. mm)	30×30	30×30	30×30
Holmgröße (ca. mm)	60×24	60×24	60×24
Sprossenabstand (ca. mm)	280	280	280
Außenbreite (ca. mm)	448	448	448
Innenbreite (ca. mm)	400	400	400
Best.-Nr.	20000904	20000907	20000909
Preis/Stück ohne MwSt. €	150,00	222,00	296,00

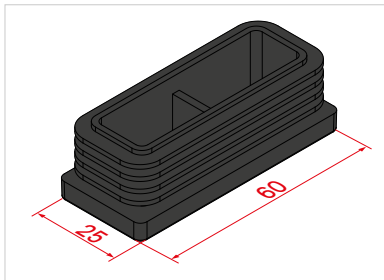

Lamellenstopfen

- Zum Abdecken von Leiterholmen.
- Aus Polyethylen (PE).

Länge (ca. mm)	60
Breite (ca. mm)	25
Material	Kunststoff
Best.-Nr.	0077059
Preis/Stück ohne MwSt. €	3,80



Leiterverbinderset

- Zum Verbinden von zwei Leiterteilen.

Menge	2 Stück
Material	Alu
Länge (ca. mm)	202
Breite (ca. mm)	57
Tiefe (ca. mm)	21
Best.-Nr.	20001022
Preis/Set ohne MwSt. €	20,00

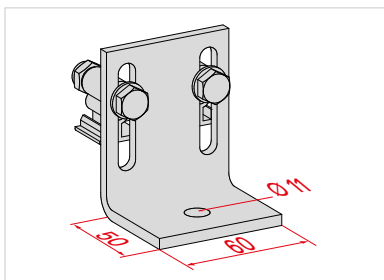

Bodenwinkel

- Zum Befestigen von Leiterteilen am Boden.
- Inkl. Befestigungsmaterial zur Leitermontage. Ohne Schrauben zur Bodenbefestigung.

Material	Alu	Alu
Ausführung	starr	verstellbar
Verstellbereich (ca. mm)	–	40
Best.-Nr.	0051566	0053451
Preis/Stück ohne MwSt. €	24,50	31,00

EINZELTEILE – WANDBEFESTIGUNGEN

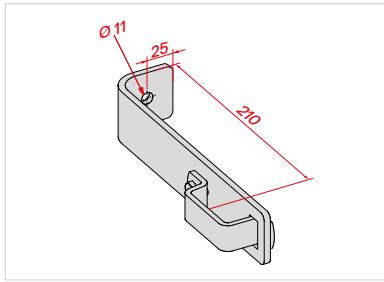

Standard-Wandhaken

- Zum Befestigen von Leiterteilen an der Wand.
- Ohne Schrauben zur Wandbefestigung.

Material	Alu/Stahl	Stahl
Größe (ca. mm)	210	210
für Holmgröße (ca. mm)	60×24	60×24
Best.-Nr.	0050139	0051568
Preis/Stück ohne MwSt. €	23,00	22,50

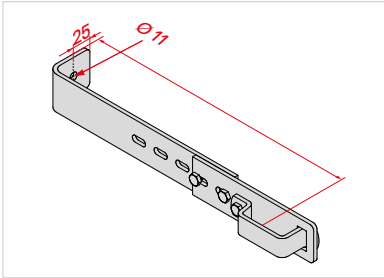

Wandhaken verstellbar

- Zum Befestigen von Leiterteilen an der Wand.
- Ohne Schrauben zur Wandbefestigung.

Material	Stahl
Verstellbereich (ca. mm)	172–300
für Holmgröße (ca. mm)	60×24
Best.-Nr.	0051572
Preis/Stück ohne MwSt. €	60,00

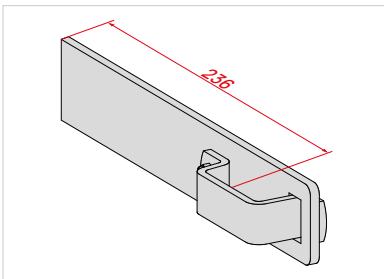

Wandhaken gerade

- Zur Befestigung von Leiterteilen durch Verschweißen.

Material	Alu	Stahl
für Holmgröße (ca. mm)	60×24	60×24
Größe (ca. mm)	236	236
Best.-Nr.	0050141	0051569
Preis/Stück ohne MwSt. €	23,00	22,50

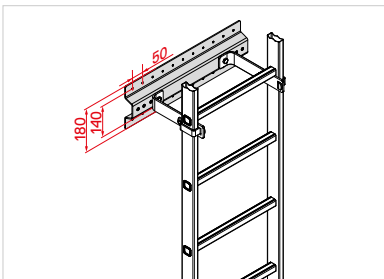

Fassadenplatte

- Zur Befestigung von Wandhaken auf Blechfassaden.
- Fassadenplatte mit Dichtgummi-Streifen inkl. Schrauben und Muttern zur Montage von Wandhaken auf der Fassadenplatte. Ohne Schrauben zur Befestigung an der Fassade (muss bauseits erfolgen).

Material	Alu
Best.-Nr.	0055096
Preis/Stück ohne MwSt. €	90,00

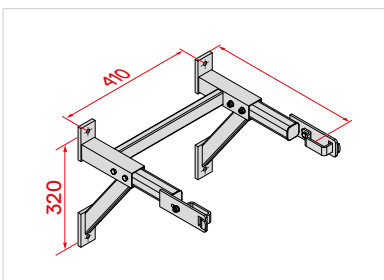

Wandkonsole verstellbar

- Zum Befestigen von Leiterteilen an der Wand.
- Ohne Schrauben zur Wandbefestigung.

Material	Alu	Alu	Alu	Alu
Verstellbereich (ca. mm)	300–400	350–500	500–650	650–800
für Holmgröße (ca. mm)	60×24	60×24	60×24	60×24
Best.-Nr.	0055021	0053320	0053321	0053322
Preis/Stück ohne MwSt. €	163,00	170,00	174,00	183,00



Klemme

- Zur Fixierung der Leiterteile an Rückenschutzringen oder Wandbefestigungen.
- Inkl. Schraube und Mutter.

Material	Stahl
Best.-Nr.	0053946
Preis/Stück ohne MwSt. €	11,70

Hinweis: Der Abstand zwischen den einzelnen Befestigungen darf 2.000 mm nicht überschreiten.
Die Befestigungen sind vorzugsweise unterhalb der Sprosse anzubringen (max. 1.960 mm).

EINZELTEILE – EINSTIEGE

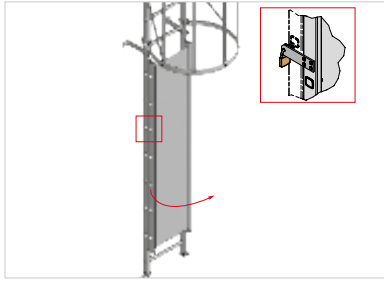

Aufstiegssperre, abschließbar

- Absicherung der Steigleiter gegen Benutzung durch Unbefugte.
- Scharnieranbindung beidseitig möglich.
- Inkl. Schloss.

Material	Alu
Länge (ca. mm)	1.900
Best.-Nr.	0051637
Preis/Stück ohne MwSt. €	784,00

DIN
18799-1

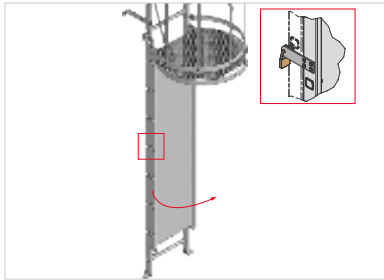

Aufstiegssperre mit Deckel, abschließbar

- Absicherung der Steigleiter gegen Benutzung durch Unbefugte.
- Scharnieranbindung rechts.
- Inkl. Schloss.

Material	Alu
Länge (ca. mm)	1.900
Best.-Nr.	0051764
Preis/Stück ohne MwSt. €	1.224,00

DIN
18799-1



Aufstiegssperre mit abschließbarem Deckel und Entriegelungspedal

- Absicherung der Steigleiter gegen Benutzung durch Unbefugte.
- Einfaches Entriegelungssystem. Beim Abstieg öffnet sich die Tür durch Betätigung eines Pedals.
- Inkl. Zylinder-Einsteckschloss und drei Schlüsseln.
- Gesetzliche Gewährleistung.

Material	Stahl verzinkt	Stahl verzinkt
Scharnieranbindung	rechts	links
Best.-Nr.	0055593	0055594
Preis/Stück ohne MwSt. €	3.495,00	3.495,00

DIN
18799-1

ISO
14122-4

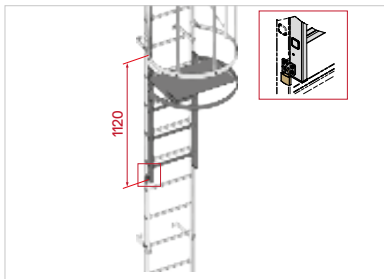

Zugangssperre

- Absicherung der Steigleiter gegen Benutzung durch Unbefugte.
- Schwenkbares Leiterteil mit Boden.
- Scharnieranbindung rechts.
- Inkl. Schloss.

Material	Alu
Best.-Nr.	0054770
Preis/Stück ohne MwSt. €	444,00

DIN
18799-1

EINZELTEILE – EINSTIEGE



Einstieg, einziehbar mit Seilzug

- Leiterteil kann mit Hilfe eines Seilzugs von oben und unten ausgelöst werden.
- Für Steighöhen ab 4,80 m.
- Der zugehörige Abschnitt des Rückenschutzkorbs (Höhe 1.730 mm) ist inbegriffen.
- Max. Durchgangshöhe 2.800 mm.

Material	Alu
Seilzugbedienung von	oben und unten
Länge eingef./ausgef. (ca. mm)	3.660/4.780
Best.-Nr.	0055592
Preis/Stück ohne MwSt. €	1.372,00

DIN
18799-3

ISO
14122-4



Notabstiegsleiter

- Zustiegssicherung mit automatischer Auslösung beim Betreten der obersten Sprosse.
- Für Steighöhen ab 4,80 m.
- Der zugehörige Abschnitt des Rückenschutzkorbs (Höhe 1.730 mm) ist inbegriffen
- Max. Durchgangshöhe 2.800 mm.

Material	Alu
Länge eingef./ausgef. (ca. mm)	3.660/4.780
Best.-Nr.	0055591
Preis/Stück ohne MwSt. €	1.077,00

DIN
14094-1

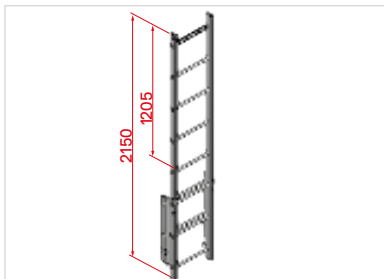

Einstiegshilfe, ausziehbar

- Anwendbar für Dachluken, Oberlichter, Schächte, Gruben.

Material	Alu
Länge (ca. mm)	2.150
Best.-Nr.	0053345
Preis/Stück ohne MwSt. €	301,00

EINZELTEILE – AUSSTIEGE

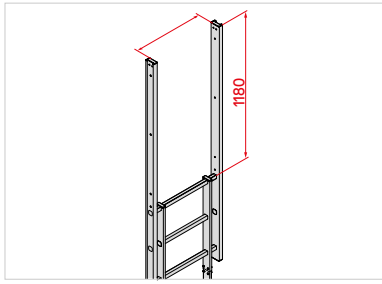

Ausstieg, gerade

- Nach DIN 18799-1 bauliche Anlagen: Zusätzlicher Ausstiegstritt (Best.-Nr. 0054038 bzw. 0054039) erforderlich.

Material	Alu	Alu
Ausführung	schmal	breit
Breite (ca. mm)	560	700
Best.-Nr.	0053291	0053292
Preis/Stück ohne MwSt. €	164,00	176,00

DIN
14094-1

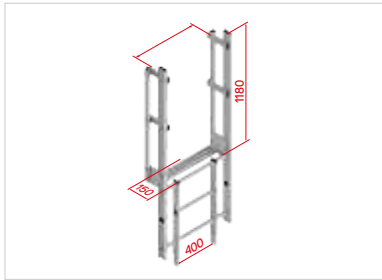

Ausstieg mit Tritt

- Ausstieg mit reduzierter Spaltbreite am Austritt.
- Zur Verwendung als Ausstieg nach DIN 18799-1,3 und DIN EN ISO 14122-4 muss zusätzlich eine Durchgangssperre angebracht werden.

Material	Alu	Alu
Ausführung	schmal	breit
Breite (ca. mm)	560	700
Stufentiefe	150	150
Ausstiegstritt (ca. mm)	150	150
Best.-Nr.	0055569	0053298
Preis/Stück ohne MwSt. €	382,00	406,00

DIN
18799-1

DIN
18799-3

DIN
14094-1

ISO
14122-4

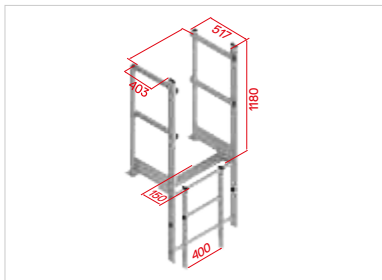

Ausstieg mit Handlauf

- Beidseitiges Geländer mit Handlauf, Knie- und Fußleiste.
- Zur Verwendung als Ausstieg nach DIN 18799-1,3 und DIN EN ISO 14122-4 muss zusätzlich eine Durchgangssperre angebracht werden.

Material	Alu	Alu
Ausführung	schmal	breit
Breite (ca. mm)	560	700
Stufentiefe	150	150
Ausstiegstritt (ca. mm)	150	150
Best.-Nr.	0054054	0054055
Preis/Stück ohne MwSt. €	394,00	428,00

DIN
18799-1

DIN
18799-3

DIN
14094-1

ISO
14122-4

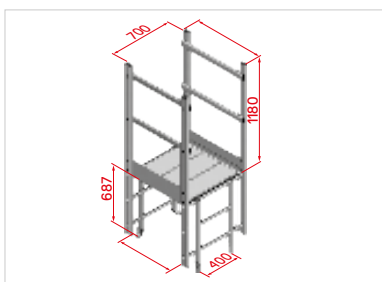

Ausstieg, breit mit Übergang

- Plattformbelag Aluminium gerieft, geschlossen.
- Beidseitiges Geländer mit Handlauf, Knie- und Fußleiste.

Material	Alu	Alu	Alu
Länge (ca. mm)	725	950	1.175
lichte Plattformlänge (ca. mm)	651	876	1.101
Best.-Nr.	0054056	0054057	0054058
Preis/Stück ohne MwSt. €	1.118,00	1.301,00	1.486,00

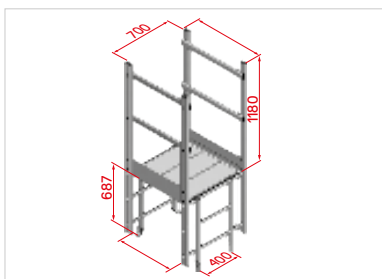

Ausstieg, breit mit Übergang R13

- Plattformbelag Aluminium Lochblech R13.
- Beidseitiges Geländer mit Handlauf, Knie- und Fußleiste.
- Zur Verwendung als Ausstieg nach DIN 18799-1,3 und DIN EN ISO 14122-4 muss zusätzlich eine Durchgangssperre angebracht werden.

Material	Alu	Alu	Alu
Länge (ca. mm)	725	950	1.175
lichte Plattformlänge (ca. mm)	651	876	1.101
Best.-Nr.	0055575	0055576	0055577
Preis/Stück ohne MwSt. €	1.118,00	1.301,00	1.486,00

DIN
18799-1

DIN
18799-3

DIN
14094-1

EINZELTEILE – ZUBEHÖR FÜR AUSSTIEGE

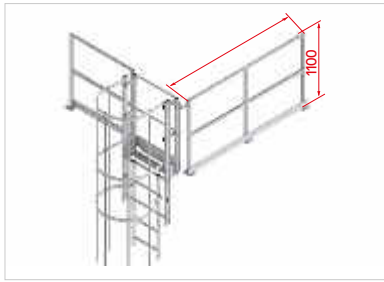

Geländer für Ausstieg

- Zur Sicherung der Ausstiegs- und Einstiegsstelle nach DIN 18799-3 und ISO 14122-4.
- Für die normkonforme Verwendung nach DIN 18799-3 muss in Ausstiegsrichtung das 2.000 mm-Geländer (Best.-Nr. 0055534) verwendet werden.
- Für die Anbringung seitlich zum Ausstieg sind beide Längen möglich.
- Hinweis: Das Geländer kann mit allen Ausstiegen kombiniert werden, außer mit dem Ausstieg gerade (Best.-Nr. 0053291/0053292).

Material	Alu	Alu
Länge (ca. mm)	1.090	2.000
Höhe (ca. mm)	1.100	1.100
Best.-Nr.	0055533	0055534
Preis/Stück ohne MwSt. €	305,00	559,00

DIN
18799-3

ISO
14122-4

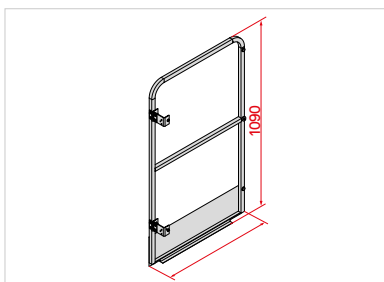

Durchgangssperre mit Fußleiste

- Zur Absturzsicherung bei Steigleitern.
- Selbstschließende Durchgangssperre mit Handlauf, Knie- und Fußleiste.
- Mit Magnetverschluss.
- Scharnieranbindung beidseitig möglich.

Material	Alu	Alu
Ausführung	schmal	breit
Außenbreite (ca. mm)	632	772
Höhe (ca. mm)	1.090	1.090
Best.-Nr.	0054032	0054033
Preis/Stück ohne MwSt. €	172,00	177,00

ISO
14122-4

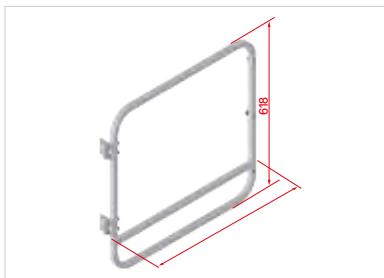

Durchgangssperre ohne Fußleiste

- Zur Absturzsicherung bei Steigleitern.
- Selbstschließende Durchgangssperre mit Handlauf und Knieleiste.
- Mit Magnetverschluss.
- Scharnieranbindung beidseitig möglich.

Material	Alu	Alu
Ausführung	schmal	breit
Außenbreite (ca. mm)	632	772
Höhe (ca. mm)	618	618
Best.-Nr.	0055636	0055637
Preis/Stück ohne MwSt. €	136,00	139,00

ISO
14122-4

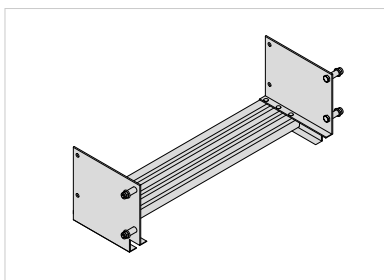

Ausstiegstritt

- Inkl. Befestigungsmaterial.

Material	Alu	Alu
Ausführung	schmal	breit
Breite (ca. mm)	560	700
Stufentiefe Ausstiegstritt (ca. mm)	150	150
Best.-Nr.	0054038	0054039
Preis/Stück ohne MwSt. €	130,00	134,00

ISO
14122-4

EINZELTEILE – RÜCKENSCHUTZ



Rückenschutzring 3/4

- Hammerkopfschrauben für Rückenschutzstreben vormontiert.
- Inkl. Befestigungsmaterial.

Material	Alu
Best.-Nr.	0053981
Preis/Stück ohne MwSt. €	53,00

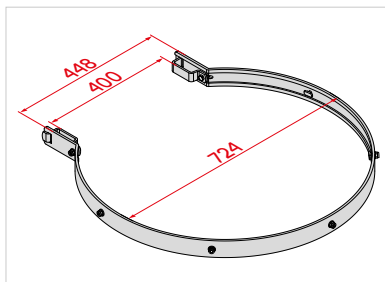

Rückenschutzring

- Hammerkopfschrauben für Rückenschutzstreben vormontiert.
- Inkl. Befestigungsmaterial.

Material	Alu
Durchmesser (ca. mm)	724
Best.-Nr.	0051600
Preis/Stück ohne MwSt. €	51,00

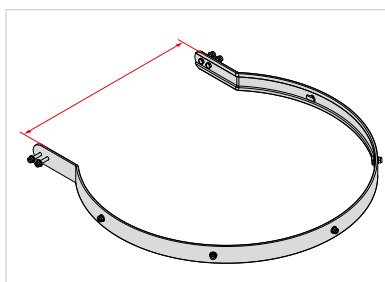

Rückenschutzring für Ausstieg

- Hammerkopfschrauben für Rückenschutzstreben vormontiert.
- Inkl. Befestigungsmaterial.

Material	Alu	Alu
für Ausstieg	schmal	breit
Ausstiegsbreite (ca. mm)	560	700
Best.-Nr.	0054051	0054050
Preis/Stück ohne MwSt. €	67,00	67,00



Zugstrebe

- Zur Stabilisierung des Rückenschutzes.
- Inkl. Befestigungsmaterial.
- Hinweis: Die Zugstrebe ist bei Steigleitern mit Rückenschutz je Leiterzug einmal anzubringen.

Material	Alu
Best.-Nr.	0053340
Preis/Stück ohne MwSt. €	33,50

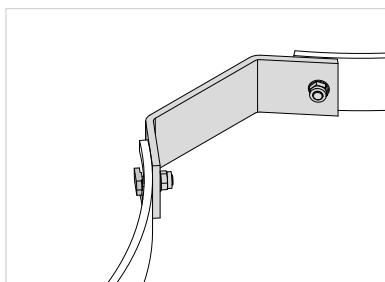

Verbindung für Doppelring

- Zur Verbindung zweier Rückenschutzringe 3/4.

Material	Alu
Best.-Nr.	0053332
Preis/Stück ohne MwSt. €	58,00

Gesamtlänge des Rückenschutzes =

Steighöhe - Höhe vom Boden bis zum Beginn des Rückenschutzes + Länge des Ausstieges (immer 1.180 mm)

EINZELTEILE – RÜCKENSCHUTZ

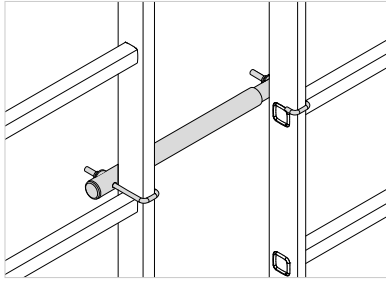

Handlauf für Versetzung

- Zum sicheren Umgreifen zwischen den Leiterholmen beim Umsteigen in mehrzügigen Leitern.
- Vorgeschrieben laut EN ISO 14122-4 bei Zugängen zu maschinellen Anlagen.

Material	Alu
Verstellbereich (mm)	305–480
Best.-Nr.	0055196
Preis/Stück ohne MwSt. €	42,00

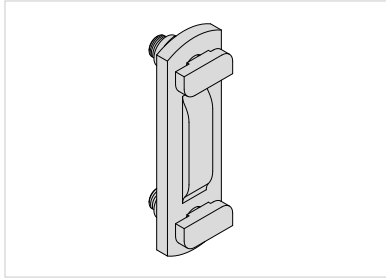

Verbinder für Rückenschutzstrebe

Material	Alu
Best.-Nr.	0050255
Preis/Stück ohne MwSt. €	14,00

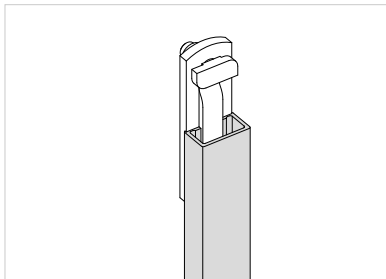

Rückenschutzstrebe

Material	Alu
Länge (ca. mm)	3.190
Best.-Nr.	002272
Preis/Stück ohne MwSt. €	30,00

EINE VERSETZUNG BESTEHT AUS:

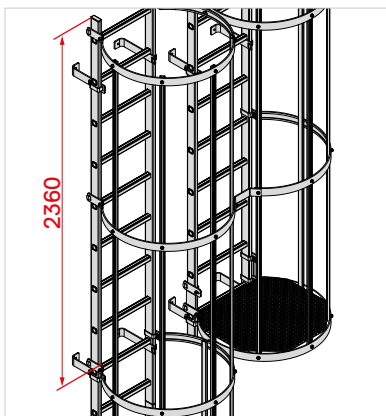

Bezeichnung	Best.-Nr.	Menge	Überlappung
Leiterteil	div.	1	2.520 mm
Wandbefestigung	div.	4	
Rückenschutzring	0051600	1	
Rückenschutzring 3/4	0053981	2	
Zugstrebe	0053340	1	
Verbindung für Doppelring	0053332	1	
Rückenschutzstrebe	002272	4	2.290 mm
Handlauf für Versetzung	0055196	1	
Festboden	0051630	1	

Diese Stückliste enthält alle Bauteile, die zusätzlich erforderlich sind, um einen Leiterzug seitlich zu versetzen.

EINZELTEILE – ZWISCHENBÖDEN

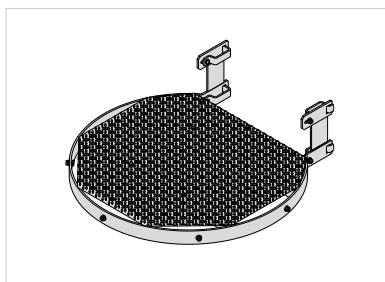

Festboden

- Als Podest für Versetzungen.
- Belag aus Aluminium-Riffelblech.

Material	Alu
Best.-Nr.	0051630
Preis/Stück ohne MwSt. €	438,00

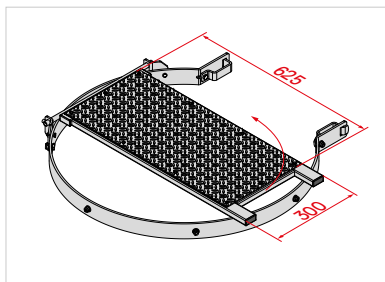

Zwischenboden, klappbar

- Zur Verwendung als Ruhe- oder Standpodest, u. a. wenn baulich keine Versetzung möglich ist.

Material	Alu
Best.-Nr.	0051635
Preis/Stück ohne MwSt. €	342,00

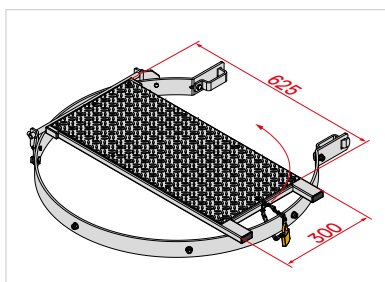

Zwischenboden, klappbar und abschließbar

- Zur Verwendung als Ruhe- oder Standpodest, u. a. wenn baulich keine Versetzung möglich ist.
- Inkl. Schloss.
- Hinweis: Bei Notleitern nach DIN 14094-1 und Maschinenzugängen nach DIN 14122-4 nicht zulässig.

Material	Alu
Best.-Nr.	0051762
Preis/Stück ohne MwSt. €	444,00

EINZELTEILE – PODESTE

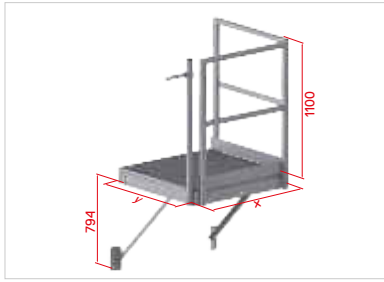

Podest

- Podest aus Gitterrost, Stahl verzinkt.
- Geländer in Stahl verzinkt.
- Verwendung als seitliche Ein- und Ausstiege.

Material	Stahl verzinkt	Stahl verzinkt	Stahl verzinkt	Stahl verzinkt
Länge y (ca. mm)	800	1.000	800	1.000
Breite x (ca. mm)	800	800	1.000	1.000
Maschengröße (ca. mm)	30x30	30x30	30x30	30x30
Best.-Nr.	0055595	0055596	0055597	0055598
Preis/Stück ohne MwSt. €	958,00	1.050,00	1.050,00	1.125,00

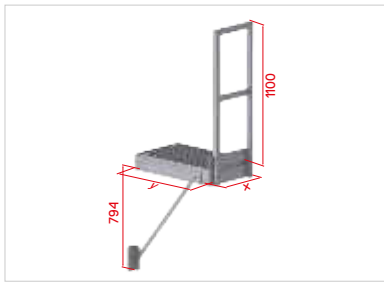

Erweiterungspodest

- Podest aus Gitterrost, Stahl verzinkt.
- Geländer in Stahl verzinkt.
- Ermöglicht die flexible Gestaltung von Einstiegs- und Umstiegspodesten.

Material	Stahl verzinkt	Stahl verzinkt	Stahl verzinkt
Länge y (ca. mm)	800	800	1.000
Breite x (ca. mm)	500	800	500
Maschengröße (ca. mm)	30x30	30x30	30x30
Best.-Nr.	0055599	0055600	0055601
Preis/Stück ohne MwSt. €	765,00	845,00	805,00

Material	Stahl verzinkt	Stahl verzinkt	Stahl verzinkt
Länge y (ca. mm)	1.000	800	1.000
Breite x (ca. mm)	800	1.000	1.000
Maschengröße (ca. mm)	30x30	30x30	30x30
Best.-Nr.	0055602	0055603	0055604
Preis/Stück ohne MwSt. €	885,00	885,00	960,00



Umstiegspodest

- Podest aus Gitterrost, Stahl verzinkt.
- Geländer in Stahl verzinkt.
- Ermöglicht die flexible Gestaltung von Einstiegs- und Umstiegspodesten.

Material	Stahl verzinkt	Stahl verzinkt	Stahl verzinkt	Stahl verzinkt
Länge y (ca. mm)	800	1.000	800	1.000
Breite x (ca. mm)	800	800	1.000	1.000
Maschengröße (ca. mm)	30x30	30x30	30x30	30x30
Best.-Nr.	0055605	0055606	0055607	0055608
Preis/Stück ohne MwSt. €	858,00	950,00	950,00	1.060,00



EINZELTEILE FÜR STAHL-STEIGLEITERN

- 23 Einzelteile – Leiterteile und Zubehör
- 24 Einzelteile – Wandbefestigungen
- 25 Einzelteile – Einstiege
- 27 Einzelteile – Ausstiege
- 28 Einzelteile – Zubehör für Ausstiege
- 29 Einzelteile – Rückenschutz
- 31 Einzelteile – Zwischenböden
- 32 Einzelteile – Podeste

EINZELTEILE – LEITERTEILE UND ZUBEHÖR



Leiterteil

- Besonders stabil durch geschweißte Holm-Sprossen-Verbindung.
- Erhöhte Rutschhemmung der Sprossen.

Material	Stahl verzinkt	Stahl verzinkt	Stahl verzinkt
Sprossenzahl	2	4	5
Länge (ca. mm)	560	1.120	1.400
Sprossengröße (ca. mm)	30×30	30×30	30×30
Holmgröße (ca. mm)	60×25	60×25	60×25
Sprossenabstand (ca. mm)	280	280	280
Außenbreite (ca. mm)	520	520	520
Innenbreite (ca. mm)	470	470	470
Best.-Nr.	20010202	20010204	20010205
Preis/Stück ohne MwSt. €	55,00	95,00	105,00

Material	Stahl verzinkt	Stahl verzinkt	Stahl verzinkt
Sprossenzahl	7	10	13
Länge (ca. mm)	1.960	2.800	3.640
Sprossengröße (ca. mm)	30×30	30×30	30×30
Holmgröße (ca. mm)	60×25	60×25	60×25
Sprossenabstand (ca. mm)	280	280	280
Außenbreite (ca. mm)	520	520	520
Innenbreite (ca. mm)	470	470	470
Best.-Nr.	20010207	20010210	20010213
Preis/Stück ohne MwSt. €	145,00	225,00	299,00



Leiterverbinderset

- Zum Verbinden von zwei Leiterteilen.

Menge	2 Stück
Material	Stahl verzinkt
Länge (ca. mm)	240
Breite (ca. mm)	54
Tiefe (ca. mm)	19
Best.-Nr.	20010102
Preis/Set ohne MwSt. €	35,00



Leiterverbinderset für Abstand größer 2 Meter

- Zur Überbrückung einer Wandbefestigung, falls der Abstand bauseitig mehr als 2 Meter betragen muss.
- Selbstmontage mittels Werkzeug.

Menge	2 Stück inkl. Befestigungsmaterial
Material	Stahl verzinkt
Länge (ca. mm)	1.000
Breite (ca. mm)	67
Tiefe (ca. mm)	24
Best.-Nr.	20010103
Preis/Set ohne MwSt. €	119,00

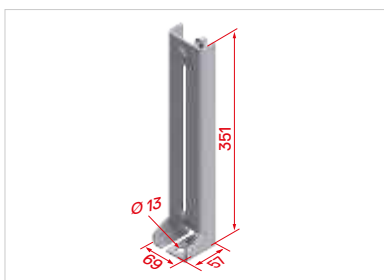

Bodenkonsole, verstellbar

- Zum Befestigen von Leiterteilen am Boden.
- Stufenlos verstellbar.
- Inkl. Befestigungsmaterial zur Leitermontage. Ohne Schrauben zur Bodenbefestigung.

Material	Stahl verzinkt
Verstellbereich (ca. mm)	250
Best.-Nr.	20010101
Preis/Stück ohne MwSt. €	39,00

EINZELTEILE – WANDBEFESTIGUNGEN

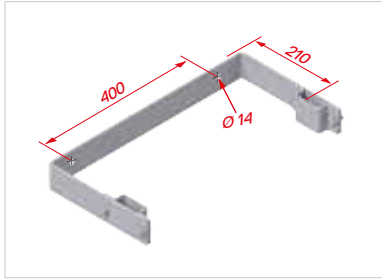

Wandhalter U-Form

- Zum Befestigen von Leiterteilen an der Wand.
- Ohne Schrauben zur Wandbefestigung.

Material	Stahl verzinkt
Größe (ca. mm)	210
für Holmgröße (ca. mm)	60×25
Best.-Nr.	20010125
Preis/Stück ohne MwSt. €	59,00

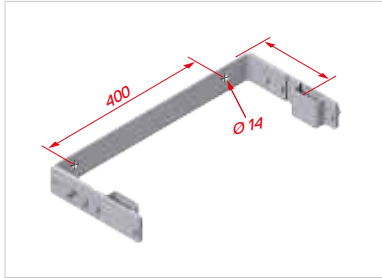

Wandhalter U-Form, verstellbar

- Zum Befestigen von Leiterteilen an der Wand.
- Ohne Schrauben zur Wandbefestigung.

Material	Stahl verzinkt	Stahl verzinkt	Stahl verzinkt
Verstellbereich (ca. mm)	175–215	215–290	290–410
für Holmgröße (ca. mm)	60×25	60×25	60×25
Best.-Nr.	20010126	20010127	20010128
Preis/Stück ohne MwSt. €	115,00	135,00	159,00

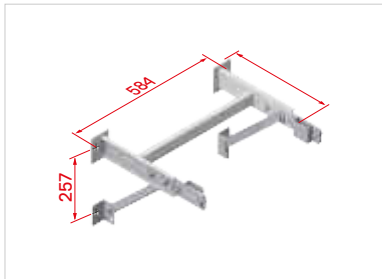

Wandkonsole, verstellbar

- Zum Befestigen von Leiterteilen an der Wand.
- Ohne Schrauben zur Wandbefestigung.

Material	Stahl verzinkt	Stahl verzinkt
Verstellbereich (ca. mm)	400–600	600–800
für Holmgröße (ca. mm)	60×25	60×25
Best.-Nr.	20010104	20010105
Preis/Stück ohne MwSt. €	255,00	285,00



Klemme

- Zur Fixierung der Leiterteile an Wandbefestigungen.
- Inkl. Befestigungsmaterial.

Material	Stahl verzinkt
Best.-Nr.	0055584
Preis/Stück ohne MwSt. €	13,50



Klemme

- Zur Fixierung der Leiterteile an Rückenschutzringen oder Wandbefestigungen.
- Hinweis: Für Stahl-Steigleitern ist für die Wandbefestigungen die Klemme 0055584 zu verwenden.
- Inkl. Schraube und Mutter.

Material	Stahl
Best.-Nr.	0053946
Preis/Stück ohne MwSt. €	11,70

Hinweis: Der Abstand zwischen den einzelnen Befestigungen darf 2.000 mm nicht überschreiten. Die Befestigungen sind vorzugsweise unterhalb der Sprosse anzubringen (max. 1.960 mm).



Aufstiegssperre, abschließbar

- Absicherung der Steigleiter gegen Benutzung durch Unbefugte.
- Scharnieranbindung beidseitig möglich.
- Inkl. Schloss.

Material	Alu
Länge (ca. mm)	1.710
Best.-Nr.	20010309
Preis/Stück ohne MwSt. €	549,00

DIN
18799-1



Aufstiegssperre mit Deckel, abschließbar

- Absicherung der Steigleiter gegen Benutzung durch Unbefugte.
- Scharnieranbindung beidseitig möglich.
- Inkl. Schloss.

Material	Alu
Länge (ca. mm)	1.900
Best.-Nr.	20010310
Preis/Stück ohne MwSt. €	699,00

DIN
18799-1



Aufstiegssperre mit abschließbarem Deckel und Entriegelungspedal

- Absicherung der Steigleiter gegen Benutzung durch Unbefugte.
- Einfaches Entriegelungssystem. Beim Abstieg öffnet sich die Tür durch Betätigung eines Pedals.
- Inkl. Zylinder-Einsteckschloss und drei Schlüsseln.
- Gesetzliche Gewährleistung.

Material	Stahl verzinkt	Stahl verzinkt
Scharnieranbindung	rechts	links
Best.-Nr.	20010315	20010316
Preis/Stück ohne MwSt. €	3.495,00	3.495,00

DIN
18799-3

ISO
14122-4

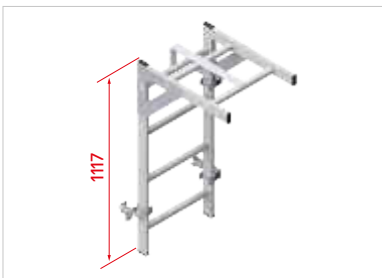

Zugangssperre

- Absicherung der Steigleiter gegen Benutzung durch Unbefugte.
- Scharnieranbindung beidseitig möglich.
- Inkl. Schloss.

Material	Alu
Länge (ca. mm)	1.117
Best.-Nr.	20010311
Preis/Stück ohne MwSt. €	445,00

DIN
18799-1

EINZELTEILE – EINSTIEGE



Einstieg, einziehbar mit Seilzug

- Leiterteil kann mit Hilfe eines Seilzugs von oben und unten ausgelöst werden.
- Für Steighöhen ab 4,80 m.
- Max. Durchgangshöhe 2.800 mm.

Material	Alu
Best.-Nr.	20010308
Preis/Stück ohne MwSt. €	799,00

DIN
18799-3

ISO
14122-4



Notabstiegsleiter

- Zustiegssicherung mit automatischer Auslösung beim Betreten der obersten Sprosse.
- Für Steighöhen ab 4,80 m.
- Max. Durchgangshöhe 2.800 mm.

Material	Alu
Best.-Nr.	20010307
Preis/Stück ohne MwSt. €	849,00

DIN
14094-1

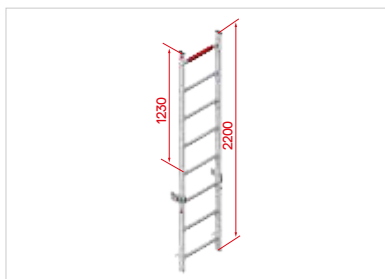

Einstiegschilfe, ausziehbar

- Anwendbar für Dachluken, Oberlichter, Schächte, Gruben.
- Für einen sicheren Stand empfehlen wir den Zwischenboden, klappbar (Best.-Nr. 20010122).

Material	Alu
Länge (ca. mm)	2.200
Best.-Nr.	20010312
Preis/Stück ohne MwSt. €	325,00

EINZELTEILE – AUSSTIEGE

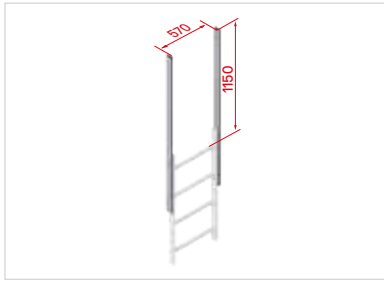

Ausstieg, gerade

- Nach DIN 18799-1 bauliche Anlagen: Zusätzlicher Ausstiegstritt (Best.-Nr. 20010301 bzw. 20010314) erforderlich.
- Zur Verwendung als Ausstieg nach DIN 18799-1,3 und DIN EN ISO 14122-4 muss zusätzlich eine Durchgangssperre angebracht werden.

Material	Stahl verzinkt
Breite (ca. mm)	570
Überstand über oberster Sprosse (ca. mm)	1.150
Best.-Nr.	20010305
Preis/Stück ohne MwSt. €	119,00

DIN 18799-1	DIN 18799-3	DIN 14094-1	ISO 14122-4
-------------	-------------	-------------	-------------

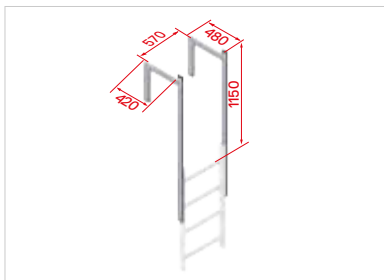

Ausstieg, abgewinkelt

- Für den sicheren und komfortablen Ein- und Ausstieg.
- Nach DIN 18799-1 bauliche Anlagen: Zusätzlicher Ausstiegstritt (Best.-Nr. 20010301 bzw. 20010314) erforderlich.
- Zur Verwendung als Ausstieg nach DIN 18799-1,3 und DIN EN ISO 14122-4 muss zusätzlich eine Durchgangssperre angebracht werden.

Material	Stahl verzinkt
Breite (ca. mm)	570
Gesamtlänge/-höhe (ca. mm)	1.575
Überstand über oberster Sprosse (ca. mm)	1.150
Best.-Nr.	20010306
Preis/Stück ohne MwSt. €	185,00

DIN 18799-1	DIN 18799-3	DIN 14094-1	ISO 14122-4
-------------	-------------	-------------	-------------

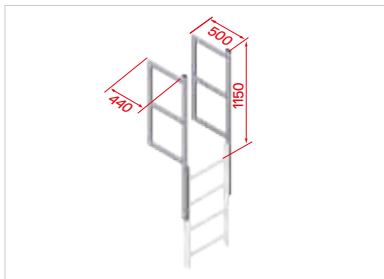

Ausstiegsholm mit Geländeransatz

- Für den sicheren und komfortablen Ein- und Ausstieg.
- Nach DIN 18799-1 bauliche Anlagen: Zusätzlicher Ausstiegstritt (Best.-Nr. 20010301 bzw. 20010314) erforderlich.
- Zur Verwendung als Ausstieg nach DIN 18799-1,3 und DIN EN ISO 14122-4 muss zusätzlich eine Durchgangssperre angebracht werden.

Material	Stahl verzinkt
Breite (ca. mm)	570
Gesamtlänge (ca. mm)	1.575
Überstand über oberster Sprosse (ca. mm)	1.150
Best.-Nr.	20010313
Preis/Stück ohne MwSt. €	349,00

DIN 18799-1	DIN 18799-3	DIN 14094-1	ISO 14122-4
-------------	-------------	-------------	-------------

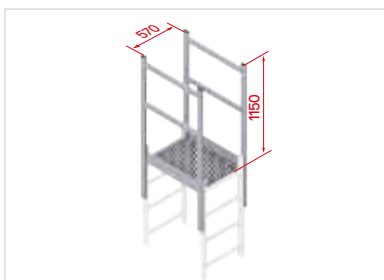

Ausstieg mit Übergang

- Plattformbelag Stahl-Gitterrost.
- Beidseitiges Geländer mit Handlauf, Knie- und Fußleiste.
- Zur Verwendung als Ausstieg nach DIN 18799-1,3 und DIN EN ISO 14122-4 muss zusätzlich eine Durchgangssperre angebracht werden.

Material	Stahl verzinkt	Stahl verzinkt	Stahl verzinkt
Länge/Tiefe (ca. mm)	800	1.000	1.200
lichte Plattformlänge (ca. mm)	680	880	1.080
Best.-Nr.	20010302	20010303	20010304
Preis/Stück ohne MwSt. €	1.155,00	1.275,00	1.415,00

DIN 18799-1	DIN 18799-3	DIN 14094-1	ISO 14122-4	
-------------	-------------	-------------	-------------	---

EINZELTEILE – ZUBEHÖR FÜR AUSSTIEGE

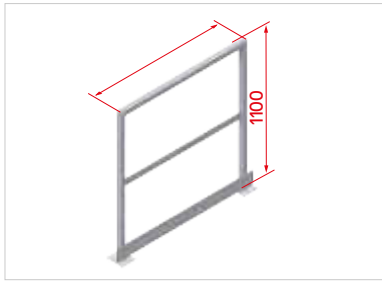

Geländer für Ausstieg

- Zur Sicherung der Ausstiegs- und Einstiegsstelle nach DIN 18799-3 und ISO 14122-4.
- Für die normkonforme Verwendung nach DIN 18799-3 muss in Ausstiegsrichtung das 2.000 mm-Geländer (Best.-Nr. 20010114) verwendet werden.
- Für die Anbringung seitlich zum Ausstieg sind beide Längen möglich.

Material	Stahl verzinkt	Stahl verzinkt
Länge (ca. mm)	1.090	2.000
Höhe (ca. mm)	1.100	1.100
Best.-Nr.	20010113	20010114
Preis/Stück ohne MwSt. €	450,00	825,00

DIN
18799-3

ISO
14122-4

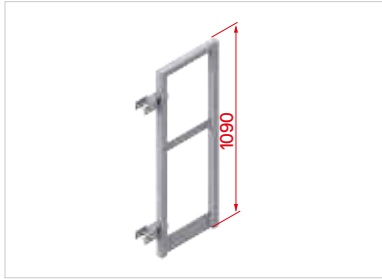

Durchgangssperre mit Fußleiste

- Zur Absturzsicherung bei Steigleitern.
- Selbstschließende Durchgangssperre mit Handlauf, Knie- und Fußleiste.
- Scharnieranbindung beidseitig möglich.

Material	Stahl verzinkt
Außenbreite (ca. mm)	390
Höhe (ca. mm)	1.090
Best.-Nr.	20010117
Preis/Stück ohne MwSt. €	399,00

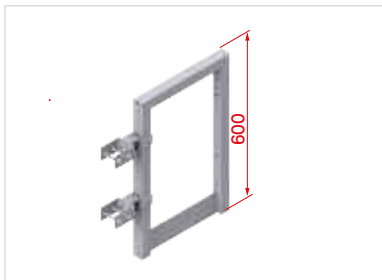

Durchgangssperre ohne Fußleiste

- Zur Absturzsicherung bei Steigleitern.
- Selbstschließende Durchgangssperre mit Handlauf und Knieleiste.
- Scharnieranbindung beidseitig möglich.

Material	Stahl verzinkt
Außenbreite (ca. mm)	390
Höhe (ca. mm)	600
Best.-Nr.	20010118
Preis/Stück ohne MwSt. €	299,00



Ausstiegstritt

- Trittfäche aus Stahl-Lochblech.
- Inkl. Befestigungsmaterial.

Material	Stahl verzinkt	Stahl verzinkt
Breite (ca. mm)	512	512
Stufentiefe Ausstiegstritt (ca. mm)	150	250
Best.-Nr.	20010301	20010314
Preis/Stück ohne MwSt. €	129,00	169,00



EINZELTEILE – RÜCKENSCHUTZ



Rückenschutzing 3/4

- Inkl. Befestigungsmaterial.

Material	Stahl verzinkt
Best.-Nr.	20010107
Preis/Stück ohne MwSt. €	75,00

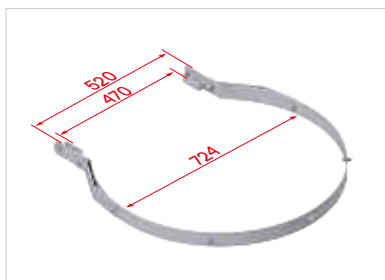

Rückenschutzing

- Inkl. Befestigungsmaterial.

Material	Stahl verzinkt
Durchmesser (ca. mm)	724
Best.-Nr.	20010108
Preis/Stück ohne MwSt. €	65,00



Zugstrebenpaar

- Zur Stabilisierung des Rückenschutzes.
- Inkl. Befestigungsmaterial.
- Hinweis: Die Zugstrebe ist bei Steigleitern mit Rückenschutz je Leiterzug einmal anzubringen.

Material	Stahl verzinkt
Best.-Nr.	20010109
Preis/Paar ohne MwSt. €	45,00



Verbindung für Doppelring

- Zur Verbindung zweier 3/4-Rückenschutzinge.

Material	Stahl verzinkt
Best.-Nr.	20001767
Preis/Stück ohne MwSt. €	19,00

Gesamtlänge des Rückenschutzes =

Steighöhe - Höhe vom Boden bis zum Beginn des Rückenschutzes + Länge des Ausstieges (immer 1.150 mm)

EINZELTEILE – RÜCKENSCHUTZ



Handlauf für Versetzung

- Zum sicheren Umgreifen zwischen den Leiterholmen beim Umsteigen in mehrzügigen Leitern.
- Vorgeschrieben laut EN ISO 14122-4 bei Zugängen zu maschinellen Anlagen.

Material	Alu
Verstellbereich (mm)	140
Best.-Nr.	20010120
Preis/Stück ohne MwSt. €	59,00



Rückenschutzstrebe

Material	Stahl verzinkt	Stahl verzinkt	Stahl verzinkt
Länge (ca. mm)	2.850	1.450	750
Best.-Nr.	20010121	20010123	20010124
Preis/Stück ohne MwSt. €	35,00	19,00	9,00

EINE VERSETZUNG BESTEHT AUS:

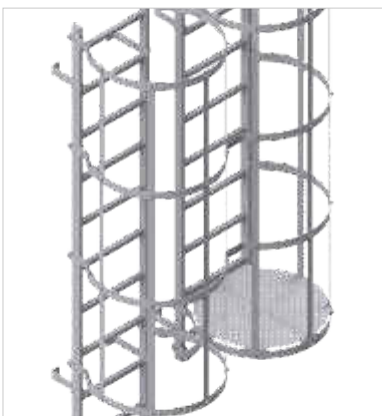

Bezeichnung	Best.-Nr.	Menge	Überlappung
Leiterteil	div.	1	2.520 mm
Wandbefestigung	div.	4	
Rückenschutzring	20010108	1	
Rückenschutzring 3/4	20010107	2	
Zugstrebe	20010109	1	
Verbindung für Doppelring	20001767	1	
Rückenschutzstrebe	div.	4	2.290 mm
Handlauf für Versetzung	20010120	1	
Festboden	20010112	1	

Diese Stückliste enthält alle Bauteile, die zusätzlich erforderlich sind, um einen Leiterzug seitlich zu versetzen.

EINZELTEILE – ZWISCHENBÖDEN



Festboden

- Als Podest für Versetzungen.
- Belag aus Stahl-Lochblech.

Material	Stahl verzinkt
Best.-Nr.	20010112
Preis/Stück ohne MwSt. €	445,00



Zwischenboden, klappbar

- Zur Verwendung als Ruhe- oder Standpodest, u. a. wenn baulich keine Versetzung möglich ist.
- Belag aus gelochtem Duett-Raupenblech.
- Einfache Öffnung mittels Seilzug.
- Hinweis: Bei mehrzügigen Steigleiteranlagen muss ab dem zweiten Leiterzug für jeden klappbaren Zwischenboden ein zusätzliches Zugstrebenpaar (Best.-Nr. 20010109) angebracht werden.

Material	Alu/Stahl
Best.-Nr.	20010122
Preis/Stück ohne MwSt. €	399,00



Zubehörset Kette und Schloss für Zwischenboden, klappbar

- Für Zwischenboden, klappbar (Best.-Nr. 20010122).
- Selbstmontage mittels Werkzeug.
- Inhalt: Kette inkl. Schloss.

Material	Stahl galvanisch verzinkt
Best.-Nr.	20010129
Preis/Set ohne MwSt. €	60,00

DIN
18799-1

ISO
14122-4

EINZELTEILE – PODESTE

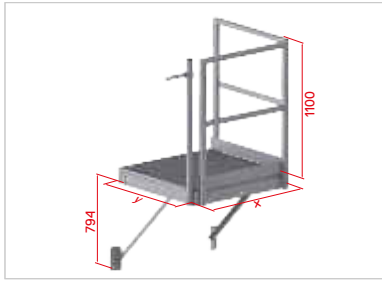

Podest

- Podest aus Gitterrost, Stahl verzinkt.
- Geländer in Stahl verzinkt.
- Verwendung als seitliche Ein- und Ausstiege.

Material	Stahl verzinkt	Stahl verzinkt	Stahl verzinkt	Stahl verzinkt
Länge y (ca. mm)	800	1.000	800	1.000
Breite x (ca. mm)	800	800	1.000	1.000
Maschengröße (ca. mm)	30x30	30x30	30x30	30x30
Best.-Nr.	0055595	0055596	0055597	0055598
Preis/Stück ohne MwSt. €	958,00	1.050,00	1.050,00	1.125,00

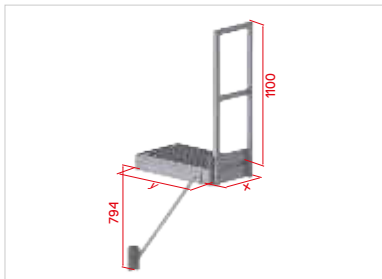

Erweiterungspodest

- Podest aus Gitterrost, Stahl verzinkt.
- Geländer in Stahl verzinkt.
- Ermöglicht die flexible Gestaltung von Einstiegs- und Umstiegspodesten.

Material	Stahl verzinkt	Stahl verzinkt	Stahl verzinkt
Länge y (ca. mm)	800	800	1.000
Breite x (ca. mm)	500	800	500
Maschengröße (ca. mm)	30x30	30x30	30x30
Best.-Nr.	0055599	0055600	0055601
Preis/Stück ohne MwSt. €	765,00	845,00	805,00

Material	Stahl verzinkt	Stahl verzinkt	Stahl verzinkt
Länge y (ca. mm)	1.000	800	1.000
Breite x (ca. mm)	800	1.000	1.000
Maschengröße (ca. mm)	30x30	30x30	30x30
Best.-Nr.	0055602	0055603	0055604
Preis/Stück ohne MwSt. €	885,00	885,00	960,00

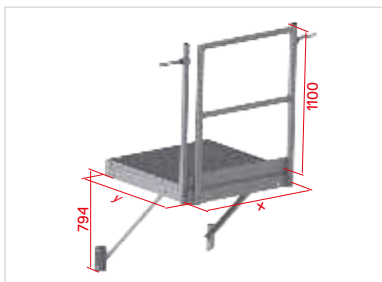

Umstiegspodest

- Podest aus Gitterrost, Stahl verzinkt.
- Geländer in Stahl verzinkt.
- Ermöglicht die flexible Gestaltung von Einstiegs- und Umstiegspodesten.

Material	Stahl verzinkt	Stahl verzinkt	Stahl verzinkt	Stahl verzinkt
Länge y (ca. mm)	800	1.000	800	1.000
Breite x (ca. mm)	800	800	1.000	1.000
Maschengröße (ca. mm)	30x30	30x30	30x30	30x30
Best.-Nr.	0055605	0055606	0055607	0055608
Preis/Stück ohne MwSt. €	858,00	950,00	950,00	1.060,00



PERSÖNLICHE ABSTURZSICHERUNG

Ziel der persönlichen Schutzausrüstung (PSA) gegen Absturz lautet immer: Fallhöhe begrenzen!

Mit einer Absturzsicherung als Teil der PSA bewahren Sie Ihre Mitarbeiter vor zahlreichen Gefahren. Damit die persönliche Absturzsicherung einwandfrei funktioniert, müssen die einzelnen Komponenten des Rückhalte- oder Auffangsystems genau aufeinander abgestimmt sein. Sie dürfen zudem nur bestimmungsgemäß verwendet werden.

Wir bieten Ihnen in unserem Sortiment PSA, welche durch optimalen Tragekomfort, reibungslose Funktionalität und hohe Qualität und Sicherheit überzeugt. Damit Sie jeden Tag sicher in die Höhe steigen können. Ganz nach dem Motto: **Hard work made easy.**

FALLSCHUTZSICHERUNG



Steigschutzschiene

- Schienenprofil mit Kupplungsstück, ohne Befestigung: 50 x 30 mm.
- Zur nachträglichen Montage an vorhandenen Leitern ohne Steigschutz.
- Empfohlener Befestigungsabstand: max. 1.200 mm.

Länge (ca. mm)	560	1.120	1.400
Material	Stahl	Stahl	Stahl
Gewicht (ca. kg)	1,2	2,3	2,9
Best.-Nr.	0055472	0055473	0055474
Preis/Stück ohne MwSt. €	59,00	79,00	89,00

Länge (ca. mm)	1.960	2.800	3.640
Material	Stahl	Stahl	Stahl
Gewicht (ca. kg)	4,0	5,8	7,5
Best.-Nr.	0055475	0055476	0055477
Preis/Stück ohne MwSt. €	109,00	139,00	189,00



Verbinder Steigschutzschiene

- Zum Verbinden einzelner Leitern oder Schienensegmente.

Größe (ca. mm)	60x30
Material	Stahl
Farbe	Silber
Gewicht (ca. kg)	0,6
Best.-Nr.	0055483
Preis/Stück ohne MwSt. €	29,00



Befestigungsbügel

- Bügel zur Befestigung der Steigschutzschiene an bestehenden Leiteranlagen.
- Für Sprossen mit 30 x 30 mm.

Material	Stahl
Gewicht (ca. kg)	0,2
Best.-Nr.	0055478
Preis/Stück ohne MwSt. €	45,00



Ruhepodest, klappbar

- Zum Befestigen an der Steigschutzschiene.
- Anzubringen in 10-Meter-Abständen.

Material	Stahl
Gewicht (ca. kg)	4,6
Best.-Nr.	0055479
Preis/Stück ohne MwSt. €	275,00



Steigsperre

- Geeignet für Montage oben und unten.
- Verhindert falsches Einsetzen und unbeabsichtigtes Herausfahren des Auffanggerätes aus der Führungsschiene.

Material	Stahl
Farbe	Silber
Gewicht (ca. kg)	0,4
Best.-Nr.	0055481
Preis/Stück ohne MwSt. €	49,00



Steigsperre, starr

- Verhindert das Herausnehmen der Fangeinrichtung aus der Führungsschiene.

Material	Stahl
Farbe	Silber
Gewicht (ca. kg)	0,3
Best.-Nr.	0055480
Preis/Stück ohne MwSt. €	19,00



Ausstiegsholm

- Zum sicheren Verlassen der Leiter und Überstieg auf das Flachdach.
- Steigsperre entfällt.
- Ausstieg ist um 180° schwenkbar.
- Die Oberkante des Dachausstiegs hat mindestens 1.000 mm über der Oberkante der Ausstiegsebene zu liegen.
- Holmverstärkung muss mindestens über zwei Befestigungsbügel nach unten reichen.

Material	Stahl
Gewicht (ca. kg)	14,2
Best.-Nr.	0055482
Preis/Stück ohne MwSt. €	1.575,00



Anschlagpunkt

- Einzelanschlagpunkt zum Auffangen von Stürzen.
- Zur ortsfesten Montage (Befestigungspunkt Ø 16 mm).
- Hinweis: Hineinhängen mit einem Seil oder anderen zugaufbringenden Bauteilen ist nicht gestattet.

Material	Stahl, pulverbeschichtet
max. Personenzahl	3
Gewicht (ca. kg)	0,6
Best.-Nr.	0055487
Preis/Stück ohne MwSt. €	65,00

Hinweis: Dieser Anschlagpunkt hat keine Zulassung nach Deutschem Institut für Bautechnik (DIBT).



Steigschutzläufer

- Mit zwei redundanten Fangsystemen und geschwindigkeitsabhängiger Auffangfunktion.
- Zusätzlicher Hebel ermöglicht ein Umstellen als Rückenzugläufer beim Steigen, was fallbedingte Verletzungen reduziert.
- Zur Verwendung in Verbindung mit der Steigschutzöse.

Material	Alu/Stahl
max. Personenzahl	1
Gewicht (ca. kg)	1,1
Best.-Nr.	0055485
Preis/Stück ohne MwSt. €	999,00

Hinweis: Zu Rettungszwecken muss ein zweiter Steigschutzläufer und PSA-Set ortsnah vorhanden sein.



Steigschutzläufer, entnehmbar

- An jeder Stelle eines C-Profiles aufsetzbar und abnehmbar.
- Die doppelte Sicherung verhindert verkehrtes Aufsetzen oder Öffnen unter Belastung.
- Indikator zeigt sichere Verriegelung an.
- Für Rückenzug- und Schleppbetrieb geeignet.

Material	Alu/Stahl
max. Personenzahl	1
zulässiges Gewicht (kg)	150
Temperaturbereich (ca. °C)	45-30
Gewicht (ca. kg)	1,6
Best.-Nr.	0055486
Preis/Stück ohne MwSt. €	1.575,00

Hinweis: Zu Rettungszwecken muss ein zweiter Steigschutzläufer und PSA-Set ortsnah vorhanden sein.

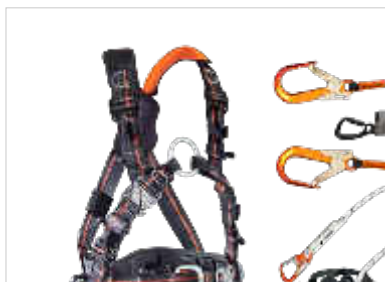

PSA-Set

- Auffanggurt der neusten Generation mit Click-Verschlüssen, ergonomischen Polstern, seitlichen Halteösen und einer Steigschutzöse.
- Dämpfer mit Aufreißmechanismus, der einen Fangstoß bis zu 140 kg im Normbereich auf 6 kN herunter reduziert.
- Inkl. praktischer Transporttasche.

Größe	M / XXL
Gewicht (ca. kg)	7,1
Best.-Nr.	0055484
Preis/Set ohne MwSt. €	1.099,00

Hinweis: Zu Rettungszwecken muss ein zweiter Steigschutzläufer und PSA-Set ortsnah vorhanden sein.

Set-Komponenten:

- IGNITE PROTON WIND STEEL (G-1132-WS-ST-M/XXL)
- SKYSAFE PRO FLEX Y (L-0559-1,8)
- ERGOGRIP SK16 (L-0204-1,5)
- ROPE BAG (ACS-0009-3)

JETZT AUCH IN IHRER FARBE

Wir bieten unsere Steigleitern auch pulverbeschichtet in Ihrem RAL-Farbton an. Wenden Sie sich, unter Angabe Ihrer Konfigurationsnummer, der RAL-Farbe und des Glanzgrades, gerne an unser HYMER-Vertriebsteam!

HYMER-STEIGTECHNIK



LEITERN UND TRITTE

- Anlege- und Einhängeleitern
- Schiebe- und Seilzugleitern
- Stehleitern
- Multifunktionsleitern
- Plattformleitern und Podesttreppen
- Produkte für spezielle Anwendungen
- Tritte und Arbeitspodeste



FAHRGERÜSTE

- Fahrgerüste mit Treppenaufgänge
- Verschiedene Bühnengrößen
- Wahlweise mit Traverse / Ausleger

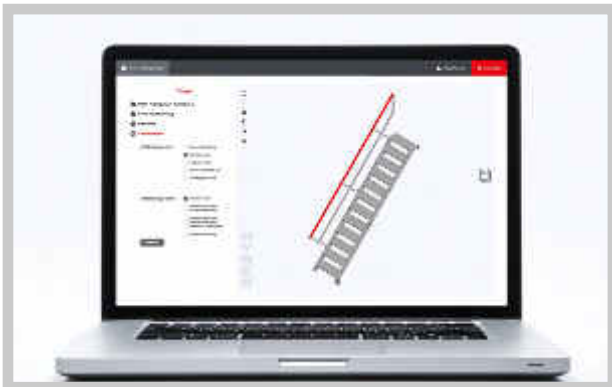

TREPPEN, PLATTFORMEN, WARTUNGSBÜHNEN

- HYMER-Konfigurationen
- Sonderkonstruktionen
- Online-Konfigurator: hymer-konfigurator.de



STEIGLEITERN

- Leiter zur Wartung von Gebäuden
- Notleiter / Feuerleiter / Fluchtweg
- Wartungsleiter für maschinelle Anlagen
- Online-Konfigurator: hymer-konfigurator.de

IM ALLGÄU DAHEIM, IN EUROPA ZUHAUSE.

60 Jahre exzellente Qualität made in Germany.

Seit Tag eins im Besitz unserer Gründerfamilie sind wir als ein stabiles, europaweit agierendes Unternehmen erfolgreich am Markt tätig. Denn wir geben uns nicht mit dem Mittelmaß

zufrieden, sondern hinterfragen geltende Standards und definieren diese neu. So schaffen wir Stabilität und Fortschritt zugleich.



Milton Keynes, GB

Hamburg, DE

Weißenburg, FR

Wangen im Allgäu, DE

Tresdorf, AT

Arbon, CH

Valladolid, ES

Hymer-Leichtmetallbau GmbH & Co. KG

Käferhofen 10 | 88239 Wangen | Germany

Telefon +49 75 22 700-702

technical-sales@hymer-alu.de | hymer-steigtechnik.de

hymer-steigtechnik.de

Alle Broschüren finden Sie auch
auf unserer Website zum Download:



Schriftliche Angaben zu den Produkten und deren Bilder können im Einzelfall von der tatsächlichen Ausführung abweichen.
Auch bleiben Irrtümer, Preis- und Konstruktionsänderungen vorbehalten.

Stand: 12/2024